

# CANAL COMPACT CANAL PLUS

*Energy*  
**SAVERS**  
**LOW-H<sub>2</sub>O**

## Montážní návod

### Standardní dodávka

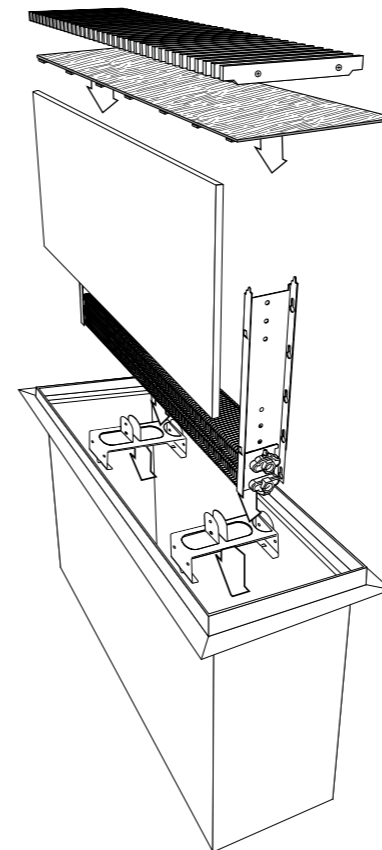

### Standardně vlevo i vpravo připojitelný

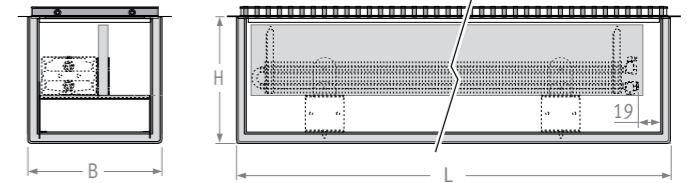

### VOLITELNÉ PŘÍSLUŠENSTVÍ

#### Flexibilní připojení

Kód: CCFC.000060

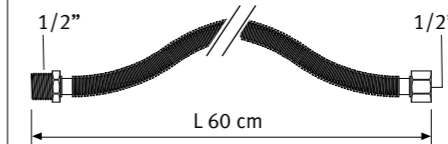

### Princip činnosti

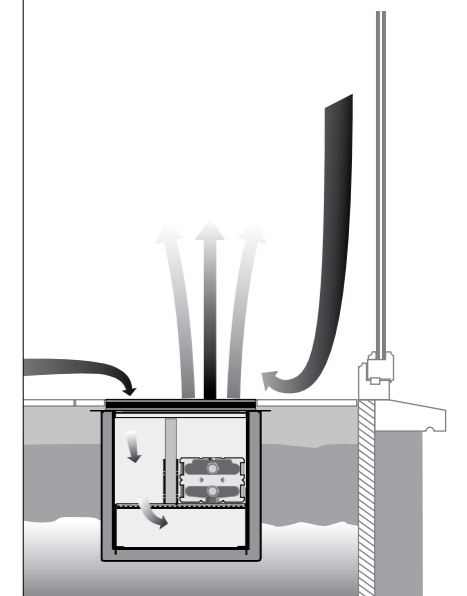

### Upozornění

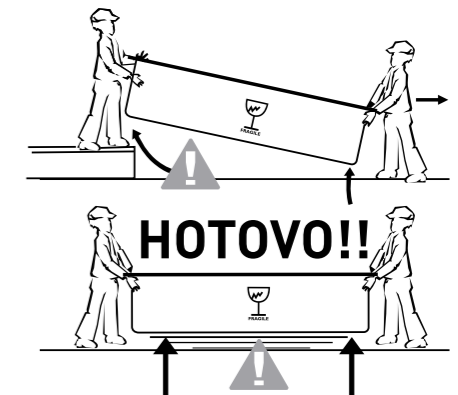
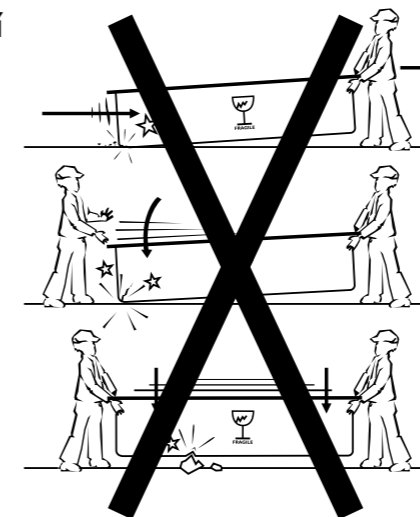

### UPOZORNĚNÍ !!

Záruka odolnosti proti vodě:  
Při manipulaci se vyvarujte  
prudkých nárazů a tažení po  
zemi.

## VOLITELNÉ PŘÍSLUŠENSTVÍ PŘIPOJOVACÍ SADY

### SADA 73 KV 0.6 DVOUSTRUBKA

| KÓD              | Obrazek |
|------------------|---------|
| COCP.JF2.MA.2... |         |
| COCP.JF2.DW.2... |         |
| COCP.JF2.JA.2... |         |
| COCP.JF2.RM.2... |         |
| COCP.JF2.DS.2... |         |

Svěrná šroubení

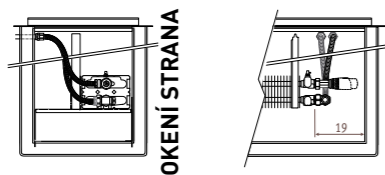

PŘÍKLAD: Termostatická hlavice s vyvedeným čidlem

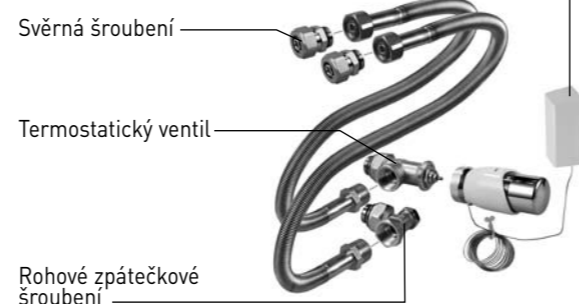

### SADA 74 KV 0.6 DVOUSTRUBKA

| KÓD              | Obrazek |
|------------------|---------|
| COCP.E60.MA.2... |         |
| COCP.E60.JA.2... |         |
| COCP.E30.MA.2... |         |
| COCP.E30.JA.2... |         |
| COCP.E60.RM.2... |         |
| COCP.E30.RM.2... |         |

Svěrná šroubení

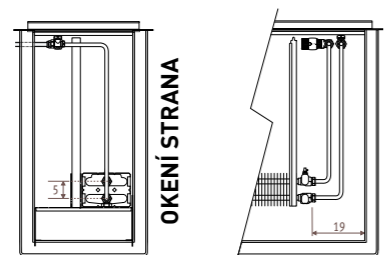

E 60 = Připojení vpravo  
E 30 = Připojení vlevo

PŘÍKLAD: Termostatická hlavice s prodloužené připojení

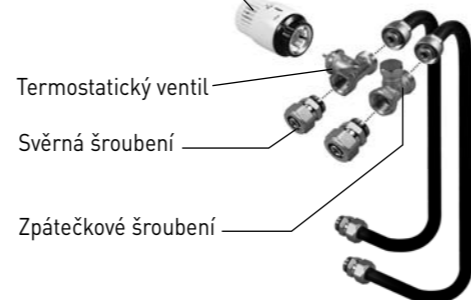

### SADA 72 KV 0.6 DVOUSTRUBKA

| KÓD              | Obrazek |
|------------------|---------|
| COMC.JV2.MA.2... |         |
| COMC.JV2.DW.2... |         |
| COMC.JV2.JA.2... |         |
| COMC.JV2.RM.2... |         |
| COMC.JV2.DS.2... |         |

Svěrná šroubení

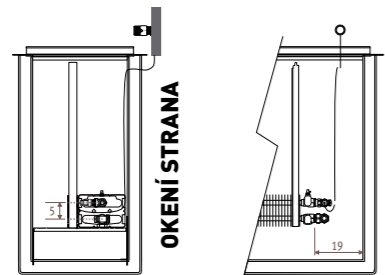

PŘÍKLAD: Termostatická hlavice s vyvedeným čidlem

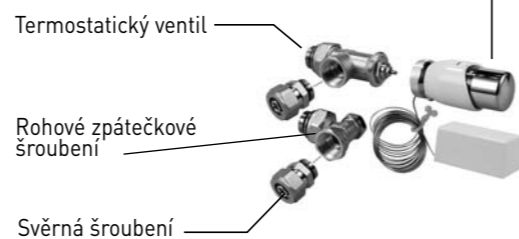

## SVĚRNÁ ŠROUBENÍ

PŘESNOU OCELOVOU NEBO MĚDĚNOU TRUBKU

PLASTOVOU TRUBKU

VPE/ALU TRUBKU

PRO ŽELEZNOU TRUBKU

| KÓD | Ø    | Obrazek |
|-----|------|---------|
| 110 | 10/1 |         |
| 112 | 12/1 |         |
| 114 | 14/1 |         |
| 115 | 15/1 |         |
| 116 | 16/1 |         |
| 118 | 18/1 |         |

Pouze pro trubku 18/1

| KÓD | Ø      | Obrazek |
|-----|--------|---------|
| 212 | 12/2   |         |
| 213 | 12/1   |         |
| 214 | 14/2   |         |
| 219 | 16/1.5 |         |
| 216 | 16/2   |         |
| 217 | 17/2   |         |
| 218 | 18/2   |         |

| KÓD | Ø      | Obrazek |
|-----|--------|---------|
| 314 | 14/2   |         |
| 316 | 16/2   |         |
| 326 | 16/2.2 |         |
| 318 | 18/2   |         |

Pouze pro TECE trubku

| KÓD | Ø    | Obrazek |
|-----|------|---------|
| 502 | 1/2" |         |
| 504 | 3/8" |         |

Příplatek

**K OBJEDNACÍMU ČÍSLU PŘIPOJOVACÍ SADY PŘIPOJIT KÓD SVĚRNÉHO ŠROUBENÍ, ODPOVÍDAJÍCÍ MATERIÁLU A Ø PŘÍVODNÍCH TRUBEK.**

Správný typ svěrného šroubení se určuje kódem připojeným k číslu výrobku. (Obsaženo v ceně připojovací sady.)

